

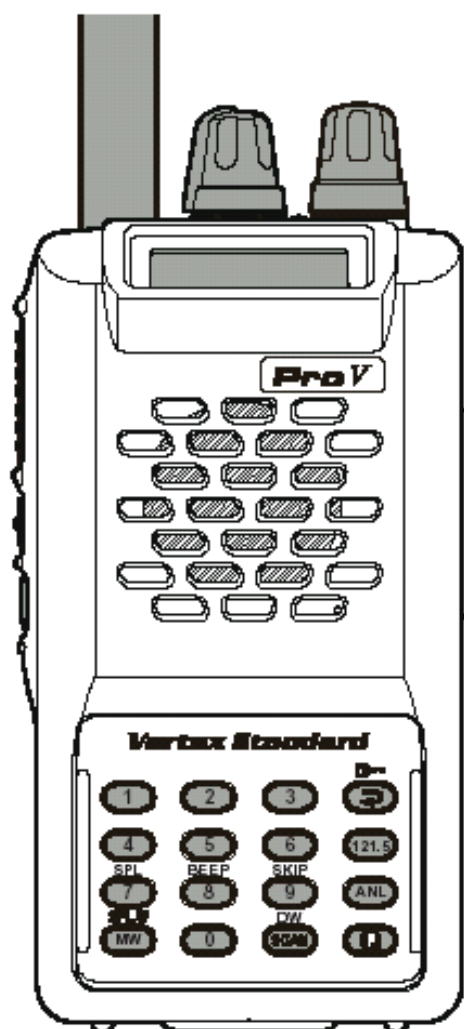

НОСИМАЯ РАДИОСТАНЦИЯ  
АВИАЦИОННОГО ДИАПАЗОНА

VXA-150  
**Pro V**

Инструкция по  
эксплуатации



«Компас + Радио»  
Москва 2003 г.

**ВВЕДЕНИЕ**

Радиостанция **VXA-150 ProV** фирмы Vertex Standard это компактная портативная радиостанция, обеспечивающая возможность связи (передача и прием) в Международном авиационном диапазоне «СOM» 118 – 136.975 МГц и прием в диапазоне «NAV» 108 – 117.975 МГц. Радиостанция имеет восьми знаковый буквенно-цифровой жидкокристаллический индикатор с функцией переворота изображения, систему автоматического поиска активных погодных каналов, 50 каналов памяти, и 100 каналов программируемой памяти «book».

Перед использованием радиостанцией внимательно прочитайте эту инструкцию для изучения большого количества функций **VXA-150**.

**ТЕХНИЧЕСКИЕ ХАРАКТЕРИСТИКИ****Основные**

<b>Частотный диапазон:</b>	TX: 118.000 - 136.975 МГц, RX: 108.000 - 136.975 МГц, Погодные каналы (WX-01 - WX-10: только для US версии)
<b>Разнос каналов:</b>	25 кГц
<b>Виды излучения:</b>	TX: AM, RX: AM & FM (FM: для приема Погодных каналов)
<b>Напряжение питания:</b>	6.0 - 15.0 VDC
<b>Потребляемый ток:</b>	47 мА (squelch off), 180 мА (Прием), 1 А (Передача 1.5 Вт)
<b>Температурный диапазон:</b>	От -10 °С до +60 °С
<b>Размеры:</b>	58 x 108.5 x 26.5 мм
<b>Вес (с FNB-64, и антенной):</b>	340 г

**Приемник**

<b>Тип:</b>	Супергетеродин с двойным преобразованием
<b>Промежуточные частоты:</b>	35.4 МГц и 450 кГц
<b>Чувствительность:</b>	<0.8 мкВ (6 дБ S/N с 1 кГц, 30 % модуляции)
<b>Избирательность:</b>	>8 кГц/-6 дБ; <25 кГц/-60 дБ
<b>Выходная мощность аудио:</b>	0.4 Вт на 8 Ом

**Передатчик**

<b>Выходная мощность:</b>	5.0 Вт / 1.5 Вт
<b>Стабильность частоты:</b>	±10 ppm (-10 °С to +60 °С)
<b>Модуляция:</b>	AM
<b>Побочные излучения:</b>	<60 дБ
<b>Тип встроенного микрофона:</b>	Конденсаторный

**ОРГАНЫ УПРАВЛЕНИЯ И РАЗЪЕМЫ (ВЕРХНЯЯ ПАНЕЛЬ)****① Антенный Разъем**

Это SMA разъем для подключения входящей в комплект поставки антенны, или любой другой, обеспечивающей сопротивление 50 Ом в Авиационном диапазоне.

**② Ручка POWER/VOLUME**

При вращении ручки по часовой стрелке радиостанция включается, и устанавливается желаемый уровень громкости. Вращение против часовой стрелки до щелчка приведет к выключению радиостанции.

**③ Ручка CHANNEL**

При помощи этой 20-ти позиционной ручки подстраивается рабочая частота, или производится выбор канала памяти. Кратковременное нажатие этой ручки позволяет выбрать метод настройки частоты / режим работы: **VFO** (прямая установка частоты), **MR** (вызов из памяти), **BOOK** (вызов из программируемой памяти), и **WX** (Погодные каналы памяти).

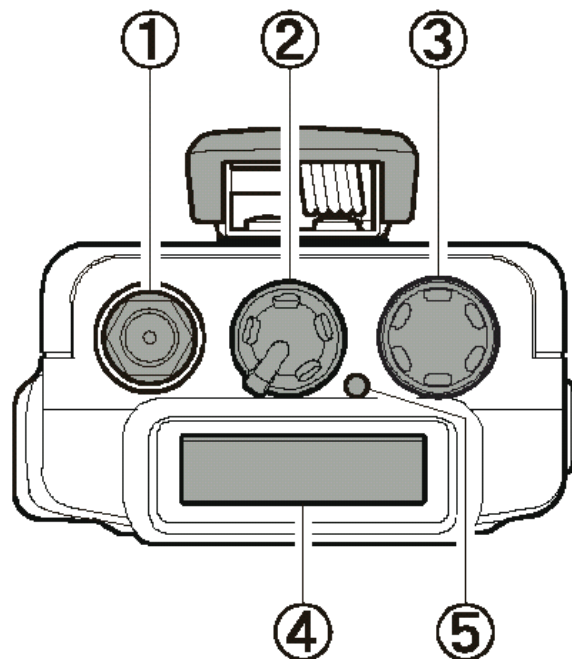

**Примечание:** погодные каналы только для американской версии.

**④ ЖКИ (Жидкокристаллический индикатор)**

На индикаторе отображаются частота и выбранный режим работы, описанные на следующей странице. Изображение может быть перевернуто, посредством Меню (подробно см. страницу 31).

**⑤ Светодиодный индикатор BUSY/TX**

При приеме сигнала этот индикатор светится **зеленым**, а при передаче **красным**.

## ОРГАНЫ УПРАВЛЕНИЯ (ЖКИ)

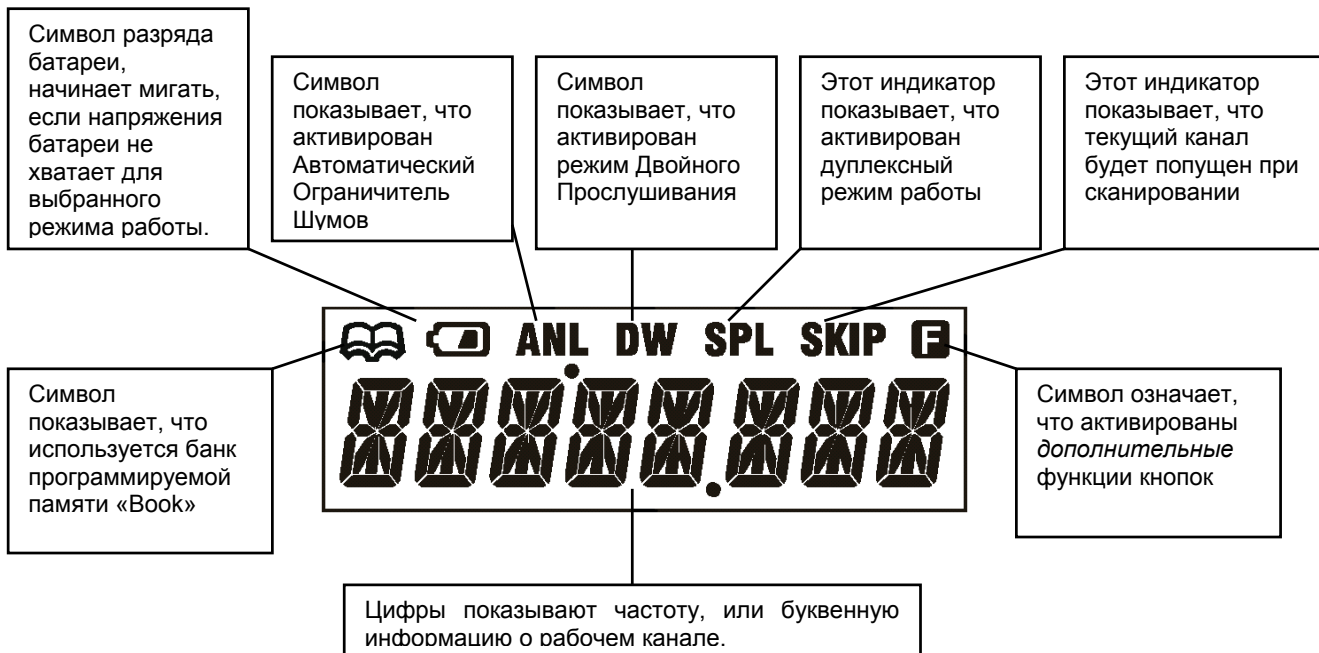

**ОРГАНЫ УПРАВЛЕНИЯ И РАЗЪЕМЫ (ПЕРЕДНЯЯ ПАНЕЛЬ)**

## ⑥ Громкоговоритель

Внутренний громкоговоритель.

## ⑦ Микрофон

При нажатии на кнопку **PTT** говорите нормальным голосом, держа радиостанцию на расстоянии 10-15см от лица.

## ⑧ Клавиатура

Некоторые кнопки имеют двойные функции.

**Основная** функция указана непосредственно на кнопке, и активируется одиночным нажатием.

**Дополнительная** функция указана желтым светом над кнопкой, и активируется нажатием [F] + желаемой кнопки.







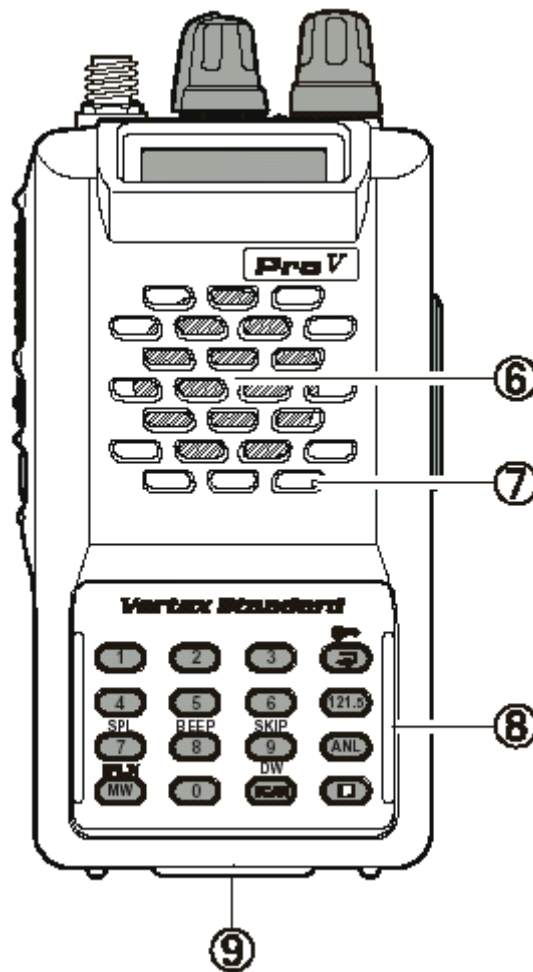













Функции кнопок подробно описаны на следующей странице.

## ⑨ Защелка Аккумуляторной Батареи

Откройте эту защелку для извлечения аккумуляторной батареи.



**ОРГАНЫ УПРАВЛЕНИЯ И РАЗЪЕМЫ (КЛАВИАТУРА)**

				
<b>Основная Функция</b>	Ввод Частоты Цифра «1»	Ввод Частоты Цифра «2»	Ввод Частоты Цифра «3»	Выбор режима отображения канала памяти (стр. 23)
<b>Дополнительная Функция (Нажмите  +)</b>	Нет	Нет	Нет	Блокировка клавиатуры
				
<b>Основная Функция</b>	Ввод Частоты Цифра «4»	Ввод Частоты Цифра «5»	Ввод Частоты Цифра «6»	<b>Вызов Аварийного Канала (121.5 МГц)</b>
<b>Дополнительная Функция (Нажмите  +)</b>	Нет	Нет	Нет	Нет
				
<b>Основная Функция</b>	Ввод Частоты Цифра «7»	Ввод Частоты Цифра «8»	Ввод Частоты Цифра «9»	Активация Автоматического Ограничителя Шума
<b>Дополнительная Функция (Нажмите  +)</b>	Дуплексный режим работы	Вкл/Выкл звукового сигнала нажатия кнопок	Пропуск канала во время сканирования	Нет
				
<b>Основная Функция</b>	Команда записи в Память	Ввод Частоты Цифра «0»	Запуск Сканирования	Активация «Дополнительных» функций кнопок
<b>Дополнительная Функция (Нажмите  +)</b>	Команда записи в Память Разнесенных каналов	Нет	Запуск режима «Двойного Просмотра»	Нет

**ОРГАНЫ УПРАВЛЕНИЯ И РАЗЪЕМЫ (ЛЕВАЯ СТОРОНА)****⑩ Кнопка PTT**

Нажмите эту кнопку для начала передачи, для работы в **COM** диапазоне. Для возврата в режим Приема отпустите кнопку. Смотри стр. 17.

**⑪ Кнопка MONITOR**

При нажатии этой кнопки открывается шумоподаватель, что позволяет принимать очень слабые сигналы. Для того, чтобы шумоподаватель был открыт постоянно, нажмите и удерживайте эту кнопку в течение 2-х секунд. Для возврата в нормальный режим работы, еще раз нажмите эту кнопку. Смотри стр. 19.

**⑫ Кнопка LAMP**

Кратковременное нажатие кнопки **LAMP** на 5 секунд включает подсветку индикатора и клавиатуры, после чего подсветка выключится сама. Для включения постоянной подсветки, нажмите и удерживайте эту кнопку в течение 2 секунд. Для выключения подсветки нажмите эту кнопку еще раз. При помощи Меню кнопка **LAMP** может быть сконфигурирована для другой функции. Подробно смотрите стр. 30.

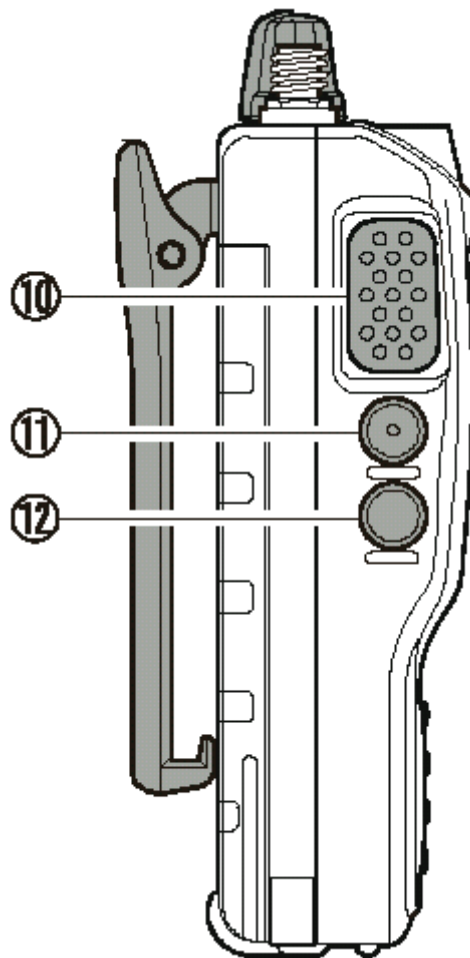

**ОРГАНЫ УПРАВЛЕНИЯ И РАЗЪЕМЫ (ПРАВАЯ СТОРОНА)****⑬ Разъем MIC/EAR**

Разъем подключения микрофона/наушников. К этому разъему подключается гарнитура СТ-60 или громкоговоритель/микрофон МН-44А4В.



*Никогда не подключайте громкоговорители/микрофоны, не рекомендованные производителем. Это может привести к повреждению радиостанции.*

**⑭ Разъем EXT DC**

Разъем подключения внешнего питания. Внешний источник питания 12В DC подключается к радиостанции через E-DC- 5В. *Никогда не подключайте радиостанцию через этот разъем напрямую к бортовому источнику 28В.* Подключение через этот разъем источника питания с напряжением более 15В DC приведет к поломке радиостанции.

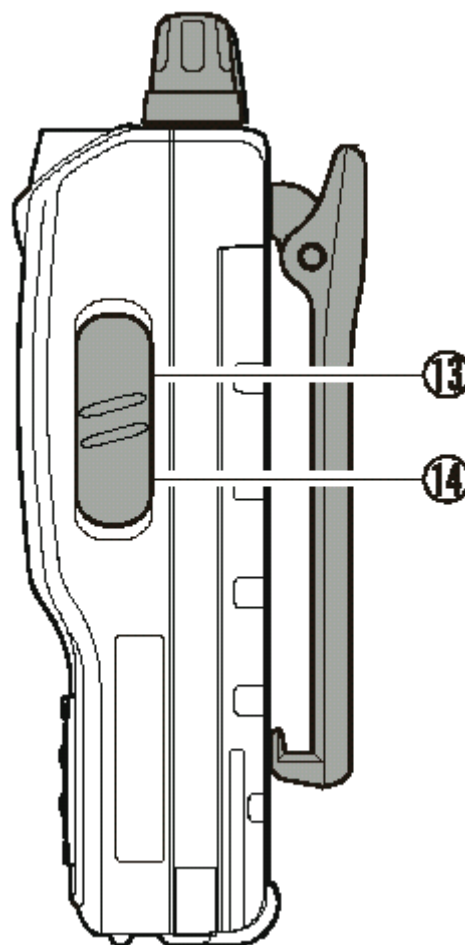



## ПЕРЕД НАЧАЛОМ РАБОТЫ

### Техника безопасности

Радиостанция **VXA-150** предназначена для двухсторонней связи на каналах, применяемых для безопасной работы авиации. Поэтому, очень важно, держать радиостанцию подальше от детей и посторонних пользователей.

При подключении питания через **E-DC-5B** DC кабель, убедитесь в том, что соблюдена полярность и номинал входного напряжения. Не подключайте радиостанцию напрямую к любым источникам 24 ~ 28В DC, или источникам переменного тока. Подключение **VXA-150** напрямую к источнику более 15В DC приведет к поломке радиостанции.

Не бросайте Ni-Cd батарею в огонь. Избегайте случайного замыкания контактов батареи. Это может привести к возгоранию или разрушению батареи.

Радиостанция **VXA-150** изготовлена в водозащитном исполнении, но это не значит, что она водонепроницаемая. Не погружайте радиостанцию в воду, а также избегайте попадания воды на Ni-Cd аккумуляторную батарею.

### Установка и удаление батарей

Для установки батареи возьмите радиостанцию в левую руку, так, чтобы ваша ладонь была непосредственно под громкоговорителем, а большой палец на клипсе. Вставьте аккумулятор в батарейный отсек, немного оттянув при этом клипсу. Затем закройте защелку аккумулятора до щелчка.

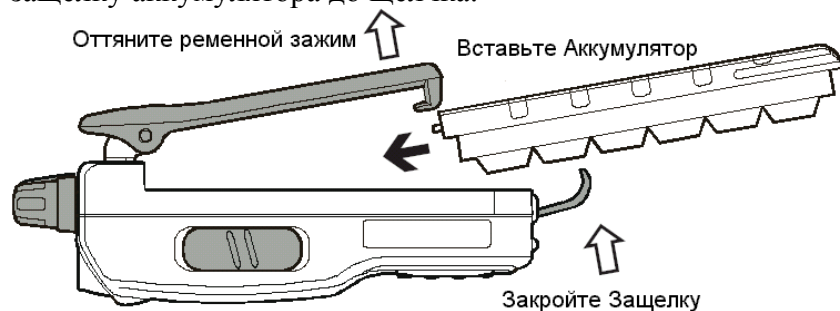

Для извлечения батареи выключите радиостанцию и снимите чехол. Откройте защелку аккумулятора, отогнув клипсу, поднимите аккумулятор вверх, и выньте аккумулятор.



Не пытайтесь вскрывать Ni-Cd аккумуляторы. Это может привести к травме, или поломке Ni-Cd батареи из-за непредумышленного замыкания элементов батареи.

### Заряд аккумуляторов

Перед первым использованием необходимо полностью зарядить Ni-Cd аккумуляторную батарею. Для этого сделайте следующее:

Установите Ni-Cd батарею **FNB-64** в радиостанцию.

Убедитесь, что радиостанция выключена.

Откройте резиновую заглушку на **EXT DC** разъеме и подключите кабель от зарядного устройства **NC-72**.

Подключите **NC-72** к сети питания.

Требуется минимум 15 часов для полного заряда батареи **FNB-64**. При этом необходимо, чтобы радиостанция была выключена.

После этого, выньте кабель зарядного устройства из разъема **EXT DC**. Поместите на место резиновую заглушку. Включите радиостанцию и начинайте работать.

### Важные замечания:

Зарядное устройство не предназначено для питания радиостанции во время работы (прием или передача).

Не оставляйте зарядное устройство подключенным к радиостанции на более чем 24 часа. Долговременный перезаряд может испортить аккумуляторную батарею и снизить время её эксплуатации.

При использовании другого зарядного устройства (не **NC-72**) или аккумулятора (не **FNB-64**), следуйте прилагаемым к ним инструкциям. При возникновении каких-либо вопросов по совместимости, свяжитесь с дилером.

Не входящий в комплект поставки аккумулятор повышенной емкости **FNB-V57** *не может* быть заряжен с использованием **NC-72**; для этого необходимо использовать быстрые зарядные устройства **VAC-400** или **NC-76**.



**Индикация разряда батарей**

Во время использования радиостанции, аккумуляторная батарея разряжается, и напряжение питания постепенно будет снижаться. Когда напряжение питания снизится до 6В, на индикаторе замигает символ «», напоминая, что батарею необходимо зарядить. Не стоит заряжать Ni-Cd батареи не дождавшись появления символа «Батарея Разряжена», так как это может привести к снижению ее емкости. Рекомендуется иметь с собой дополнительный заряженный аккумулятор, чтобы не потерять связь при разрядке основного Ni-Cd аккумулятора. Практика «глубокого разряда» показывает, что емкость и работоспособность батареи сохраняется после большого числа циклов заряда.

**Установка FBA-25 (дополнительного) кейса для щелочных батарей.**

Кейс для щелочных батарей **FBA-25** позволяет работать с радиостанцией с использованием 6 батареек размера АА. При установке батареек в посадочные места сначала устанавливайте «-», а затем «+» контакты. Всегда заменяйте все 6 батареек одновременно, обязательно проверяя полярность, соответственно маркировке на кейсе.



*Кейс FBA-25 не может быть использован с аккумуляторами, т.к. не содержит цепей температурной и токовой защиты, необходимых при использовании Ni-Cd аккумуляторов.*

## РАБОТА С РАДИОСТАНЦИЕЙ

### Подготовительные действия

Установите аккумуляторную батарею, как было описано ранее.

Прикрутите антенну к антенному разъему. Никогда не работайте с радиостанцией без антенны. Это может привести к поломке радиостанции.

Если у вас есть дополнительный Громкоговоритель/Микрофон или гарнитура, не присоединяйте их, пока не ознакомитесь с настоящей инструкцией.

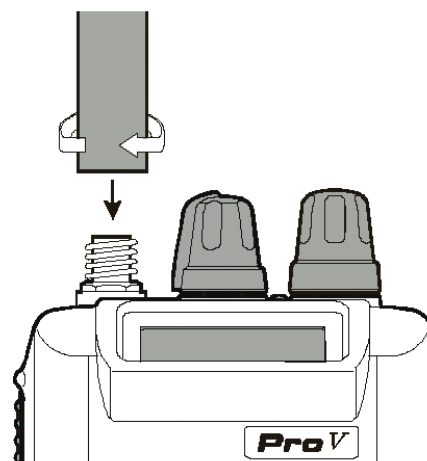

### Быстрое начало работы

Включите радиостанцию, повернув ручку **VOLUME** по часовой стрелке.



После звукового сигнала, подтверждающего инициализацию, на индикаторе появится номер рабочей частоты. Если этого не произошло, нажмите ручку **CHANNEL** (если необходимо, то несколько раз), так чтобы на индикаторе появилась надпись «-VFO-».



Прямой ввод частоты с клавиатуры – это самый простой способ настройки на рабочую частоту. Просто введите пять цифр частоты, для перехода на эту частоту.

**Например**, чтобы установить частоту 134.35 МГц,

Наберите [1][3][4][3][5].

Для установки частоты 118.275 МГц, не потребуется набирать последнюю «5» в номере частоты: [1][1][8][2][7]

Рабочую частоту можно также выбрать, вращая ручку **CHANNEL**. При этом значение частоты будет отображаться на индикаторе.

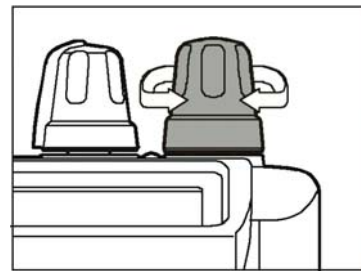

Для перестройки частоты с шагом 1 МГц, кратковременно нажмите кнопку [F] и, вращая ручку **CHANNEL**, настройтесь на частоту.

Для возврата в нормальный режим работы с шагом перестройки 25 кГц нажмите кнопку [F] еще раз.

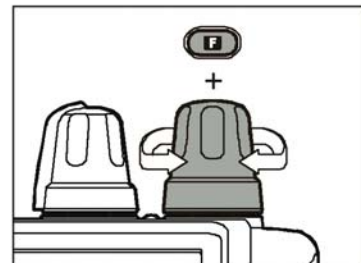

Вращая ручку **VOLUME**, установите желаемый уровень громкости. Если сигнал отсутствует, нажмите и удерживайте кнопку **MONITOR** в течение 2 секунд, при этом откроется шумоподавитель и по шумам можно установить уровень громкости. Для перехода в нормальный режим работы нажмите кратковременно кнопку **MONITOR**.

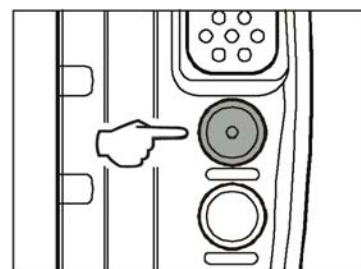
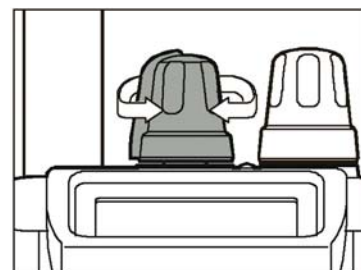

Для включения постоянной подсветки индикатора и клавиатуры нажмите и удерживайте в течение 2 секунд кнопку **LAMP**. Для отмены подсветки, кратковременно нажмите кнопку **LAMP**.

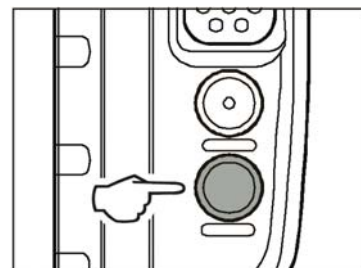

Для выключения радиостанции поверните ручку **VOLUME** против часовой стрелки до фиксирующего щелчка.

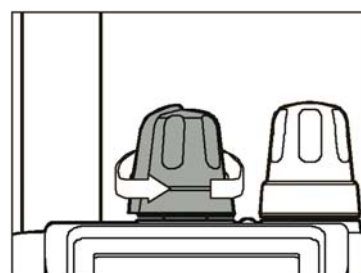

**Доступ к аварийному каналу 121.5 МГц**

Радиостанция **VXA-150** имеет функцию быстрого доступа к Аварийному Каналу 121.500 МГц. Выйти на Аварийный Канал можно, даже когда включена блокировка клавиатуры.

Для доступа к Аварийному Каналу кратковременно нажмите кнопку [121.5].

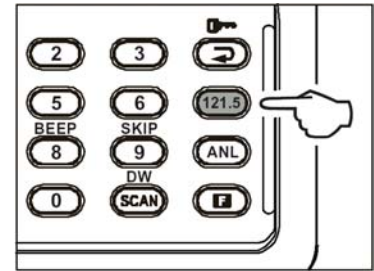

Для того, чтобы уйти с Аварийного Канала, нажмите на ручку CHANNEL.

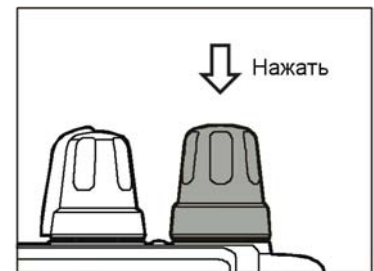

### Способы настройки

В этой инструкции описывается несколько способов настройки на частоту. Каждый из них описан ниже:

#### VFO (Прямая Настройка на Частоту)

Режим VFO позволяет настраиваться на желаемую частоту в диапазонах NAV или COM с шагом 25 кГц при помощи ручки CHANNEL, Клавиатуры или функции Сканирования.

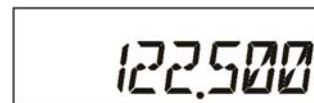

#### MR (Вызов из Памяти)

Режим Вызова из Памяти (MR) радиостанции VXA-150 позволяет пользователю сохранять и вызывать из памяти 50 каналов, хранящихся в главном банке памяти радиостанции. Этим каналам могут быть присвоены 8-и символьные буквенно-цифровые названия, для простой идентификации канала (как создавать буквенно-цифровые названия см. на стр.22).

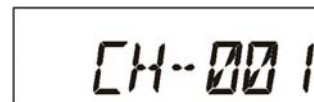

#### BOOK (программная память)

Радиостанция имеет Программную Память, программируемую производителем или вашим дилером, на частоты основных используемых в вашем районе станций COM диапазона. Программная память может быть изменена пользователем (см. стр. 29).



#### WX Память погодных каналов (только для американской версии)

Радиостанция имеет 10 погодных каналов, программируемых производителем. Радиостанция будет автоматически сканировать банк этих каналов, если эта опция выбрана пользователем.

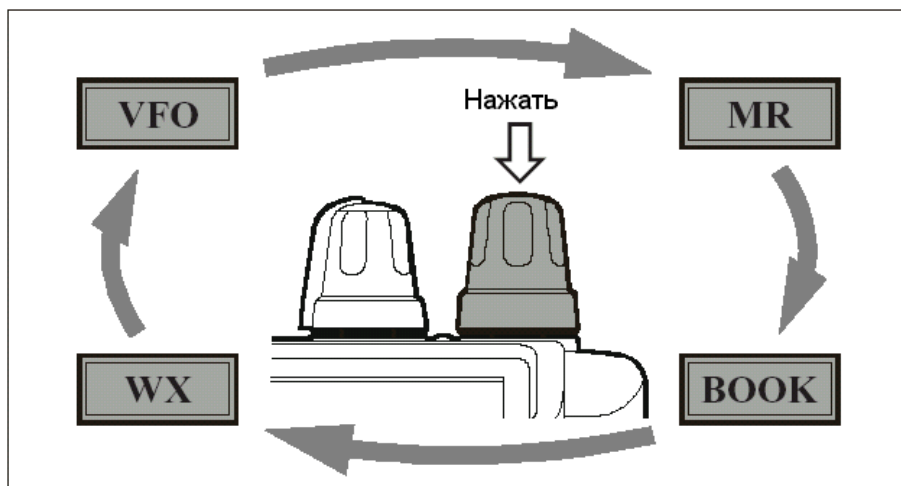

### Передача

Для начала **передачи** нажмите и удерживайте кнопку **РТТ**. Говорите нормальным голосом в микрофон на передней панели, держа радиостанцию на расстоянии 10-15см от лица.

Для возврата в режим **приема** просто отпустите кнопку **РТТ**.

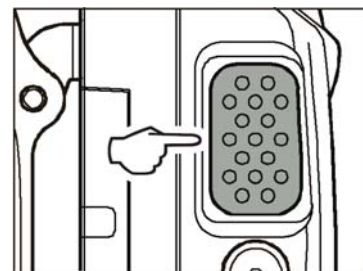

### Прием Погодных Каналов

(только для американской версии)

Радиостанция **VXA-150** может принимать УКВ Погодные каналы, которые могут помочь спланировать полет. Радиостанция имеет десять каналов с функцией автоматического сканирования. Это облегчает поиск канала, при нахождении в незнакомой местности.

Для приема погодных каналов нажмите на ручку **CHANNEL** (несколько раз, если необходимо), для выбора режима приема Погодных Каналов. При этом на индикаторе высветится «- **WX** -».

Теперь радиостанция будет быстро сканировать десять стандартных Погодных Канала, и остановится на первой найденной активной станции.

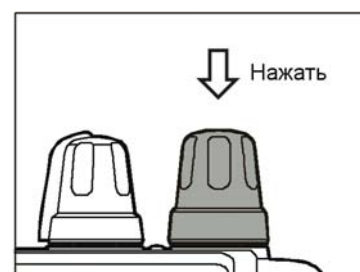

Если в данной местности имеется два или более Погодных Каналов, то другой канал можно выбрать, нажав кнопку **РТТ**. Нажатие **РТТ** приведет к продолжению сканирования.

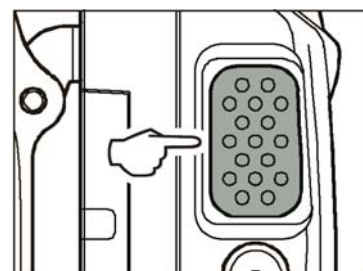

Если в данной местности нет Погодных Каналов, сканирование не остановится. Для прекращения процесса сканирования нажмите кнопку **MONITOR**.

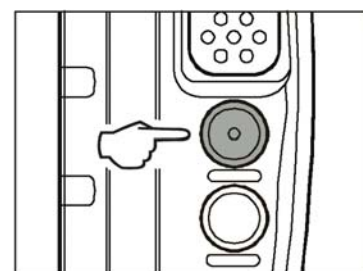

Погодный Канал можно выбрать вручную, вращая ручку **CHANNEL**.

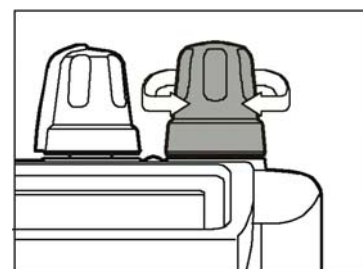



Для того чтобы узнать частоту текущего Погодного Канала, кратковременно нажмите кнопку [↔ (🔑)]. Индикатор переключится в *режим отображения частоты*. Для возврата в нормальный режим индикации еще раз нажмите кнопку [↔ (🔑)].

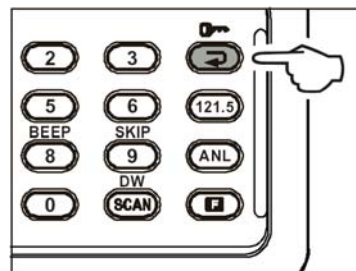

Для выхода из режима работы с Погодными Каналами и перехода в режим VFO однократно нажмите на ручку CHANNEL.

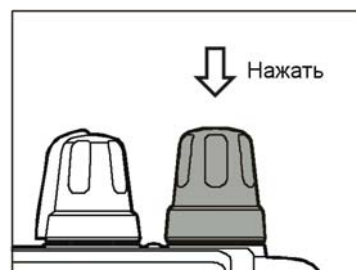

**Примечание:** В режиме Погодных Каналов радиостанция запоминает последний используемый канал до тех пор, пока радиостанция не будет выключена.

### Кнопка Монитор

При приеме очень слабых сигналов с самолета или земной станции, сигнал может периодически исчезать из-за того, что уровня принимаемого сигнала не хватает для открывания шумоподавителя.

Для временного принудительного открытия шумоподавителя, нажмите и удерживайте в течение 2 секунд кнопку **MONITOR**, находящуюся на левой панели радиостанции под кнопкой **PTT**.

Шумоподавитель будет постоянно открыт, и будет больше шансов принять слабый сигнал.

Для возврата к нормальной работе еще раз нажмите кратковременно кнопку **MONITOR**.

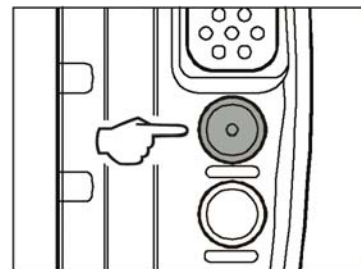

### Функция ANL (Автоматический Ограничитель шумов)

Для подавления импульсного шума, например, от системы зажигания, радиостанция имеет функцию Автоматического Ограничения Шумов (ANL).

Для активирования функции ANL, кратковременно нажмите кнопку [ANL]. При этом на индикаторе появится символ «ANL».

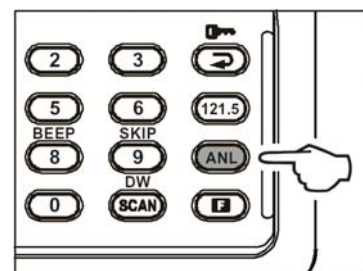

Для отключения функции ANL повторите предыдущее действие: символ «ANL» на индикаторе погаснет.

Если проблема шумов остается, свяжитесь с дилером для консультации по конкретному случаю.

### Функция Блокировки LOCK

Функция блокировки позволяет избежать случайного изменения установок частоты и нажатия кнопок.

Для активации функции блокировки нажмите последовательно кнопки [F] и [↔ (LOCK)].

В режиме блокировки радиостанции на индикаторе будет высвечиваться надпись «- LOCK - » в случаях вращения и нажатия ручки **CHANNEL**, нажатия кнопок клавиатуры.

Для снятия блокировки снова нажмите последовательно кнопки [F] и [↔ (LOCK)].

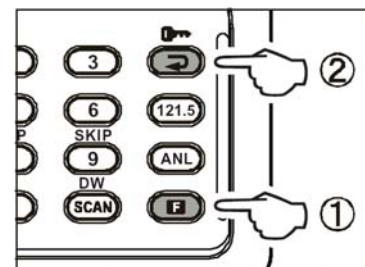

При включенном режиме блокировки можно получить доступ к Аварийному Каналу 121.5 МГц. Для этого нажмите однократно кнопку [121.5] (эта кнопка никогда не блокируется). Нажатие этой кнопки также разблокирует радиостанцию.

### Вкл/Откл Звукового сигнала нажатия клавиатуры

Радиостанция **VXA-150** имеет функцию звукового сопровождения любого нажатия кнопок. Каждая из кнопок имеет свой звуковой сигнал, а некоторые функции имеют уникальные звуковые комбинации.

При сканировании звуковой сигнал будет возникать при каждой остановке на занятом канале. В некоторых случаях звуковые сигналы могут мешать вашей работе, поэтому для отключения этой функции (или включения вновь), сделайте следующее:

Нажмите последовательно кнопки [F] и [8 (BEEP)]: на индикаторе появится надпись «**BEEP on**».

Поверните ручку **CHANNEL** на одно положение, и надпись сменится на «**BEEP off**», а звуковые сигналы отключатся.

Нажмите еще раз кнопку [8 (BEEP)] для сохранения новых установок и возвращения к нормальной работе.

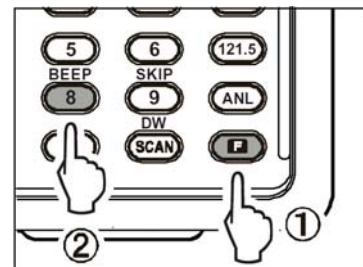

### Установка режима Экономии Батареи при приеме

Важной функцией **VXA-150** является Экономия Батареи при приеме. Эта функция переводит радиостанцию в «спящий» режим на определенный интервал времени, периодически проверяя активность в канале. При появлении сигнала в канале радиостанция переходит в активный режим, при пропадании сигнала снова возвращается в «спящий». Данная функция позволяет экономить заряд батареи. Период проверки активности в канале можно выбрать через Систему Меню:

Нажмите кнопку [F], затем нажмите ручку **CHANNEL** для входа в Меню установок («SET»).

Вращая ручку **CHANNEL**, выберите в Меню пункт «**RSAV**».

Нажмите на ручку **CHANNEL** разрешения изменения этого пункта Меню.

Вращая ручку **CHANNEL** выберите желаемый режим (прием: «спящий режим»). Доступные варианты, это 1:1, 1:2, 1:3, 1:4, 1:5, ABS\* или off (Откл.). Значение по умолчанию 1:1.

После выбора, нажмите на ручку **CHANNEL** для сохранения новых настроек, и нажмите кнопку **PTT** для выхода в нормальный режим работы.

\*ABS: Автоматическая Экономия Батарей, основанная на активности приемника. При установке 1:5 будет обеспечиваться наилучшая экономия батарей, но время реакции приемника на входящий сигнал будет очень большим.

**Примечание:** эта функция недоступна в режиме Сканирования или Двойного Прослушивания.

## РАБОТА С ПАМЯТЬЮ

Радиостанция **VXA-150** имеет 50 программируемых пользователем «Основных» ячеек памяти, называемых «**CH-001**» - «**CH- 050**», и до 100 программируемых ячеек памяти «**Book**». При работе в режиме «**Book**» на индикаторе будет отображаться символ «». Основным ячейкам памяти и программируемым «**Book**» могут быть присвоены буквенно-цифровые имена, длиной до восьми символов.

### Работа с системой памяти

Система основной памяти **VXA-150** позволяет пользователю хранить, присваивать названия и вызывать частоты каналов, которыми часто пользуются. В основной системе памяти можно сохранять частоты в режиме **VFO**, в режиме «**Book**», и Погодные Каналы.

### Сохранение в Память

В режиме **VFO** выберите, желаемую частоту, или вызовите канал из программируемой памяти «**Book**», или Погодный канал, который хотите сохранить в Основную Память радиостанции.

Нажмите и удерживайте кнопку [**MW (SPL.W)**] в течение 2 секунд. На индикаторе появится надпись «**CH-**», а номер канала будет мигать.

В течение пяти секунд после нажатия кнопки [**MW (SPL.W)**], вращая ручку **CHANNEL**, выберите желаемый номер канала памяти для сохранения.

Во избежание записи на уже занятые каналы, при индикации свободных каналов над чертой (между «**CH**» и номером канала) будет высвечиваться «крышечка».

Теперь нажмите и удерживайте в течение 2 секунд кнопку [**MW (SPL.W)**]. На индикаторе появится «**-.....**». Для того, чтобы присвоить каналу имя, переходите к следующему пункту; в противном случае нажмите и удерживайте в течение 2 секунд кнопку [**MW (SPL.W)**] для сохранения канала и выхода из этого режима.

Для ввода имени, вращая ручку **CHANNEL** выберите один из 48 доступных символов (включая буквы, цифры, и специальные символы).

После того как выбран первый символ имени, кратковременно нажмите на ручку **CHANNEL** для ввода следующего символа.

Введите следующие символы тем же способом, кратковременно нажимая ручку **CHANNEL** после каждого раза.

После ввода всего имени (максимум восемь символов), нажмите и удерживайте в течение 2 секунд кнопку [**MW (SPL.W)**] для сохранения всех данных канала и выхода из этого режима.

**Примечание:** при сохранении Погодных Каналов, названия «**WX - 001~ WX - 010**» используют буквенно-цифровую память, и каналу не может быть присвоено другое имя.

**Рекомендация:** Процедура Сохранения в Памяти, описанная выше, обслуживается пятисекундным таймером ожидания. Через пять секунд после нажатия кнопки или контрольной функции, процесс Ввода в Память прервется, и ввод необходимо начать заново.

Буквенно-цифровые символы											
0	1	2	3	4	5	6	7	8	9	A	B
C	D	E	F	G	H	I	J	K	L	M	N
O	P	Q	R	S	T	U	V	W	X	Y	Z
	<	>	+	=	*	/	Δ	μ	Σ		.

### Вызов из Памяти

Нажмите на ручку **CHANNEL**, если необходимо, несколько раз до появления на индикаторе надписи «**MR**» (Вызов из Памяти). В этом режиме на индикаторе индицируется надпись «**CH-**» и номер канала памяти, выбранный последний раз.

Вращая ручку **CHANNEL**, выберите желаемый канал памяти.

Возможны следующие структуры заголовков каналов памяти:

1. Индикация Канала Памяти (последовательность номеров каналов, например **CH-001**, **CH-002**).
2. Индикация Частоты (например **122.500**), или буквенно-цифрового названия (например, **LAX FSS**).

Нажимая кнопку [(↩ (🔑))] для изменения структуры заголовков Каналов Памяти, выберите желаемую.

Для выхода из режима Меню и возврата в режим VFO однократно нажмите кнопку **CHANNEL**.

**Примечание:** В режиме Программируемой Памяти «Book» можно выбирать каналы памяти с шагом в 10 каналов: нажмите однократно кнопку [F], затем вращайте ручку **CHANNEL**. Когда этот режим активируется, в правом углу индикатора появится символ «F». Нажмите еще раз кнопку [F] для возврата в нормальный режим выбора каналов.

### СКАНИРОВАНИЕ

Радиостанция **VXA-150** позволяет автоматически сканировать каналы в режимах VFO<sup>\*1</sup>, Основной Памяти, Программируемой Памяти «Book», или Погодных Каналов<sup>\*2</sup>.

\*1: В режиме VFO, *автоматическое* сканирование доступно только в диапазоне **COM** (118.000 - 136.975 МГц), при достижении верхней точки **COM** диапазона, сканирование возвращается вниз и повторяется.

\*2: Только в американской версии.

Сканировать **NAV** диапазона (108.000 – 117.975 МГц) осуществляется вручную, как описано ниже.

Операция сканирования обычно одинаковая в любом из описанных режимов.

Однократно нажмите кнопку [**SCAN (DW)**] для начала автоматического сканирования *вверх* по частоте, или номеру канала.

При наличии сигнала в канале, сканирование останавливается, при пропадании сигнала более чем на одну секунду, сканирование продолжается вновь.

При остановке на канале десятичная точка на индикаторе начинает мигать, и включается подсветка индикатора и клавиатуры, если подсветка не запрещена.

Для изменения направления сканирования поверните ручку **CHANNEL** на *одно положение* в противоположном направлении.

Для остановки автоматического сканирования кратковременно нажмите кнопку **PTT** или ручку **CHANNEL**, или еще раз нажмите кнопку [**SCAN (DW)**]. Функция автоматического сканирования недоступна при работе в диапазоне **NAV** (108.000 - 117.975 МГц), так как станции этого диапазона постоянно активны.

Однако этот диапазон можно сканировать вручную:

Нажмите и удерживайте кнопку [**SCAN (DW)**], чтобы включить сканирование.

Сканирование будет продолжаться, пока эта кнопка нажата.

Отпустите кнопку [**SCAN (DW)**] для остановки сканирования.

### Пропуск Каналов Сканирования

Станции с постоянной несущей, например, ATIS (Автоматическая терминальная информационная служба), или погодные каналы мешают нормальной работе сканирования. Так как эти станции постоянно активны, то сканирование будет всегда на них останавливаться. Подобные каналы можно исключить из списка сканирования:

Вызовите Канал Памяти, который надо исключить из списка сканирования.

Нажмите последовательно кнопки [F] и [9 (SKIP)]. В нижнем правом углу индикатора появится символ «SKIP», показывая, что этот канал будет пропущен в процессе сканирования.

Исключить канал из списка можно также и в режиме сканирования. Когда сканирование остановится на канале, который необходимо исключить из списка, нажмите и удерживайте в течение 2 секунд кнопку [SCAN (DW)] (на индикаторе появится символ «SKIP» для этого канала).

Для того чтобы снова разрешить канал памяти для сканирования, повторите те же действия, что и для исключения канала из списка. Символ «SKIP» на этом канале пропадет.

**Примечание:** Каналы, запрещенные для сканирования, полностью доступны для *ручной* работы с памятью с использованием ручки CHANNEL. Функция «пропуска» каналов при сканировании *не* доступна при сканировании в режиме VFO.

## ФУНКЦИЯ ДВОЙНОГО ПРОСЛУШИВАНИЯ

Функция Двойного Прослушивания позволяет периодически проверять наличие сигнала в «приоритетном» канале<sup>\*1</sup>, при работе в другом канале. В этом режиме текущий и Приоритетный каналы будут проверяться с интервалом 500 мс на наличие сигнала в каждом канале.

Для включения Двойного Прослушивания нажмите последовательно кнопки [F] и [SCAN (DW)]. На индикаторе появится символ «DW».

При приеме в текущем канале (не в Приоритетном), можно в любое время нажимать кнопку РТТ для начала передачи в текущем канале.

Когда в Приоритетном канале появляется сигнал, радиостанция немедленно переключается на Приоритетный канал, начнет мигать символ «DW», и включится подсветка индикатора и клавиатуры. При приеме сигнала в Приоритетном канале, однократное нажатие кнопки РТТ приведет к отключению функции Двойного Прослушивания. После этого можно передавать в Приоритетном Канале.

Для остановки Двойного Прослушивания нажмите последовательно кнопки [F] и [SCAN (DW)].

При желании можно использовать одновременно функцию Двойного Прослушивания Сканирования и функцию Сканирования. Для этого, сначала включите Двойное Прослушивание, а затем Сканирование.

\*1: «Приоритетный» канал определяется, как *последний используемый Канал Памяти* (при работе в режиме VFO), или *Канал Памяти 1* (в режимах Основной Памяти или Программируемой памяти «Book»).

## ФУНКЦИЯ ПРИОРИТЕТНОГО ДВОЙНОГО ПРОСЛУШИВАНИЯ

Функция Приоритетного Двойного Прослушивания это расширенная версия Двойного Прослушивания, описанного на предыдущей странице, и включает в себя следующие дополнительные функции:

Временной интервал проверки активности между текущим и Приоритетным каналом может быть изменен через пункт Меню **PRTM**. Подробно смотрите страницу 30.

Вне зависимости от того, какой канал принимается в настоящий момент, при нажатии кнопки **PPT**, передача будет всегда происходить на Приоритетном канале.

Перед активизацией функции Двойного Прослушивания, в пункте меню **DWMD** должно быть установлено «Priority» (вместо «Dual Watch»). Подробно смотрите страницу 30.

Для активизации Приоритетного Двойного Прослушивания нажмите последовательно кнопки **[F]** и **[SCAN (DW)]**. На индикаторе появится символ «**DW**».

Для переключения на приоритетный канал и отключения Двойного Прослушивания при приеме в «текущем» канале (не в Приоритетном) кратковременно нажмите кнопку **PPT**. Нажмите еще раз кнопку **PPT**, чтобы начать передачу в Приоритетном Канале.

Когда в Приоритетном канале появляется сигнал, радиостанция переключается на Приоритетный канал, начнет мигать символ «**DW**», и включается подсветка индикатора и клавиатуры, если подсветка не запрещена.

При приеме сигнала в Приоритетном канале, однократное нажатие кнопки **PPT** приведет к отключению функции Приоритетного Двойного Прослушивания.

Для остановки Приоритетного Двойного Прослушивания нажмите последовательно кнопки **[F]** и **[SCAN (DW)]**.



## РАБОТА НА РАЗНЕСЕННЫХ ЧАСТОТАХ

Функция работы на разнесенных частотах позволяет передавать вызовы в Центр Обслуживания Полетов, используя частоты **COM** диапазона, принимая при этом станции диапазона **NAV** (такие как ATIS, AWOS, и т.д.). Станции **NAV** диапазона снабжены этой возможностью, и на навигационных картах наносят частоты голосового вызова в скобках, над навигационными частотами.

### Программирование Частоты Передатчика

Нажмите на ручку **CHANNEL**, если необходимо, то несколько раз, для выбора режима **VFO**.

Установите частоту **NAV** диапазона (108.000 – 117.975 МГц), используя ручку **CHANNEL** или клавиатуру.

Нажмите последовательно кнопки **[F]** и **[MW (SPL.W)]**. На индикаторе будет мигать символ «**SPL**», и высветится частота передачи.

Установите частоту передачи радиостанции, которую Центр Обслуживания Полетов будет прослушивать для вызовов, используя ручку **CHANNEL** или клавиатуру.

Для сохранения частоты передачи и возвращения в **NAV** диапазон нажмите и удерживайте кнопку **[MW (SPL.W)]** в течение 2 секунд.

***Примечание:*** Теперь имеются сохраненные отдельные частоты передачи, но *режим работы на разнесенных частотах* еще не **активизирован**; смотрите следующий пункт.

### Работа на Разнесенных Частотах

Предполагается, что частоты станций **NAV** диапазона уже сохранены, как описано в предыдущем пункте.

Для включения функции разнесенных частот нажмите последовательно кнопки **[F]** и **[7 (SPL)]**. На индикаторе появится символ «**SPL**».

Нажмите и удерживайте кнопку **PTT** для передачи на разнесенной частоте.

Отпустите **PTT** для возвращения в режим приема.

Для отмены функции разнесения снова нажмите последовательно кнопки **[F]** и **[7 (SPL)]**.

***Примечание:*** Разнесенные частоты могут быть запрограммированы в любой независимый канал памяти. Установите частоту передачи перед программированием канала памяти, если необходимо. Установки вкл./выкл. функции работы на разнесенных частотах могут также быть запрограммированы в канал памяти.

## РЕЖИМ ПРОГРАММИРОВАНИЯ

Программируемая «Book» память **VXA-150** позволяет пользователю сохранять, именовать, и вызывать часто используемые частотные каналы, пока радиостанция находится в Режиме Программирования.

### Сохранение в Программируемую «Book» Память

Нажмите и удерживайте кнопки **PTT** и **LAMP** при включении радиостанции, для входа в режим программирования.

Выберите желаемую частоту для сохранения в Book Память.

Нажмите и удерживайте кнопку [**MW(SPL.W)**] в течение 2 секунд. На индикаторе появится надпись «**BOOK-**» и мигающий номер канала.

В течение пяти секунд после нажатия кнопки [**MW(SPL.W)**], вращая ручку **CHANNEL**, выберите желаемый номер канала для сохранения.

Снова нажмите и удерживайте кнопку [**MW(SPL.W)**] в течение 2 секунд - на индикаторе появится «**□□□□□□□□**». Для того чтобы присвоить буквенно-цифровое название ячейке памяти выполните следующий пункт; если этого не требуется, нажмите и удерживайте кнопку [**MW(SPL.W)**] в течение 2 секунд для сохранения введенных данных и выхода.

Для присвоения буквенно-цифрового названия ячейке памяти, используйте ручку **CHANNEL** для выбора любого из 48 доступных символов (включая буквы, цифры и спец. символы). Когда желаемая первая буква выбрана, однократно нажмите на ручку **CHANNEL** для ввода следующего символа.

Введите следующий символ и снова нажмите ручку **CHANNEL**.

После ввода желаемого имени (максимум восемь символов), нажмите и удерживайте кнопку [**MW(SPL.W)**] в течение 2 секунд для сохранения введенной информации.

Выключите радиостанцию. Затем включите вновь для начала нормальной работы.

**РЕЖИМ МЕНЮ («SET»)**

Система меню **VXA-150** позволяет сконфигурировать радиостанцию соответственно вашим требованиям. Не меняйте установки по умолчанию, пока не ознакомитесь с работой **VXA-150**.

1. Нажмите кнопку [F], а затем на ручку **CHANNEL** для входа в меню настроек «SET».

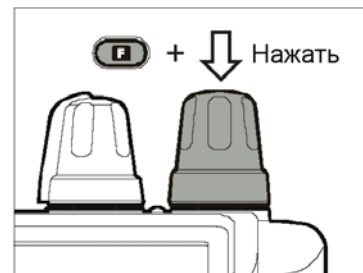

2. Вращая ручку **CHANNEL**, выберите пункт меню (настройку), который вы хотите посмотреть и/или изменить.

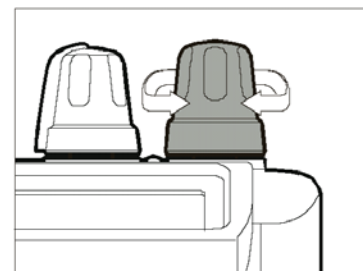

3. Выбрав желаемый пункт меню, нажмите на ручку **CHANNEL** для просмотра текущего значения этого параметра.

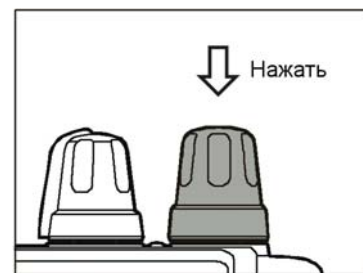

4. Вращая ручку **CHANNEL**, измените значение данного параметра.

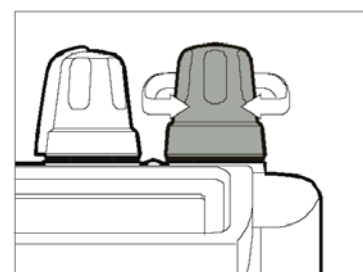

5. Нажмите на ручку **CHANNEL** для сохранения нового значения параметра.

6. Если необходимо изменить несколько параметров, то повторите пункты 2 – 5.

7. Нажмите на кнопку **PTT** для выхода из режима Меню.

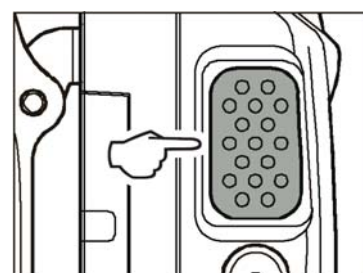

## Пункты МЕНЮ

В таблице представлены доступные пункты Меню в режиме SET, а подробное описание приведено ниже.

Пункты Меню	Функция	Доступные значения	Значение по умолчанию
<b>SQL</b>	Установка порога шумоподавителя	0 ~ 8	2
<b>MCLR</b>	Очистка Канала Памяти	–	–
<b>RESM</b>	Установки режима Сканирования	CAR/5	CAR
<b>SCNL</b>	Подсветка при Сканировании Вкл/Выкл	on/oFF	on
<b>BEEP</b>	Звуковое сопровождение нажатия кнопок Вкл/Выкл	on/oFF	on
<b>RSAV</b>	Экономичный режим работы при приеме	oFF/ABS/ 1:1 ~ 1:5	1:1
<b>LAMP</b>	Подсветка ЖКИ и клавиатуры	KEY/TGL/5	KEY
<b>SFT</b>	Сдвиг такта ЦП	on/oFF	oFF
<b>PRTM</b>	Время проверки Приоритетного канала	05/10/15/ 20/25/30	15(1.5 sec)
<b>DWMD</b>	Выбор Функции Двойного Прослушивания/Приоритета	DW/PRI	DW
<b>POBP</b>	Выбор звукового сигнала включения радиостанции	1/2/3/oFF	1
<b>LCD</b>	Переворот изображения на ЖКИ	NOR/INV	NOR
<b>IMIC</b>	Внутренний Микрофон Вкл/Выкл.	on/oFF	oFF

### SQL

**Функция:** Уровень срабатывания Шумоподавителя

**Доступные значения:** 0 ~ 8

**Значение по умолчанию:** 2

Изменением значения этого параметра, устанавливается уровень срабатывания шумоподавителя.

### MCLR

**Функция:** Очистка Канала Памяти

Для очистки канала памяти сделайте следующее:

1. Выберите Пункт Меню **MCLR**.
2. Нажмите на ручку **CHANNEL**, и, вращая ее, выберите канал памяти, который хотите стереть (на индикаторе будет надпись «**SET xx**»)
3. Снова нажмите на ручку **CHANNEL**, и поверните ее на одно положение, чтобы на индикаторе появилась надпись «**CLR xx**».
4. Нажмите и удерживайте ручку **CHANNEL** в течение 2 секунд для выхода из меню.

**Важное замечание:** «Стертые» каналы памяти не могут быть восстановлены. Канал «**CH-001**» не может быть удален, так как он используется как «Приоритетный Канал».

**RESM**

**Функция:** Установка режима Сканирования

**Доступные Значения:** CAR/5

**Значение по умолчанию:** CAR

**В режиме «CAR» (Присутствие Несущей)**, сканирование будет оставаться на канале, пока в нем присутствует несущая; после того, как несущая пропадет, процесс сканирования будет продолжен.

**В режиме «5» (5-секундная пауза)**, сканирование будет оставаться на активном канале в течение пяти секунд, после чего сканирование продолжится.

**SCNL**

**Функция:** Вкл/Выкл подсветки при сканировании (при остановке на активном канале)

**Доступные Значения:** on/oFF (Вкл/Выкл)

**Значение по умолчанию:** on (Вкл)

При включенной функции, при каждой остановке сканирования на активном канале будет включаться подсветка индикатора и клавиатуры.

**BEEP**

**Функция:** Вкл/Выкл звуковых сигналов

**Доступные Значения:** on/oFF (Вкл/Выкл)

**Значение по умолчанию:** on (Вкл)

При частом пользовании функцией сканирования может понадобиться отключить звуковые сигналы, т.к. каждый раз, когда сканирование останавливается на активном канале, звучит звуковой сигнал.

**RSAV**

**Функция:** Экономичный режим работы при приеме.

**Доступные Значения:** oFF/ABS\*/1:1 ~ 1:5

**Значение по умолчанию:** 1:1

Установка этого параметра 1:5 обеспечит наилучшее сохранение батарей, но отклик приемника на входящий сигнал будет медленным.

\*ABS: режим Автоматического Сохранения Батарей, базируется на активности приемника.

**Примечание:** эта функция не работает в режимах Сканирования и Двойного Прослушивания.

**LAMP**

**Функция:** Режим подсветки индикатора и клавиатуры

**Доступные Значения:** KEY/TGL/5

**Значение по умолчанию:** KEY

**В режиме «KEY»**, подсветка будет включаться на 5 секунд, если нажата любая кнопка на передней панели.

**В режиме «TGL»**, подсветка будет включаться, и отключаться при нажатии кнопки LAMP.

**В режиме «5»**, кнопка LAMP включает подсветку на 5 секунд.

**SFT**

**Функция:** Сдвиг тактовой частоты ЦП

**Доступные Значения:** on/oFF (Вкл/Выкл)

**Значение по умолчанию:** oFF (Выкл)

Эта функция используется для того, чтобы избавиться от помехи в виде свиста высокого тона на рабочей частоте. Для точного понимания этой функции проконсультируйтесь с дилером.

**PRTM**

**Функция:** Время проверки Приоритетного Канала

**Доступные Значения:** 05/10/15/20/25/30 (x 0.1 сек)

**Значение по умолчанию:** 15 (1.5 секунды)

Этот пункт меню позволяет выбрать, как часто будет проверяться активность в приоритетном канале.

**Примечание:** период опрашивания при Двойном Прослушивании фиксировано и составляет 500 мс.

**DWMD**

**Функция:** Выбор функции Двойного Прослушивания/Приоритета

**Доступные Значения:** DW/PRI

**Значение по умолчанию:** DW

**В режиме DW**, при нажатии кнопок [F] [SCAN (DW)] будет активизироваться функция Двойного Прослушивания.

**В режиме PRI**, при нажатии кнопок [F] [SCAN (DW)] будет активизироваться функция Приоритета.

**POBP**

**Функция:** Выбор звукового сигнала при включении радиостанции

**Доступные Значения:** 1/2/3/oFF(Откл) (после выбора прозвучит выбранный вариант)

**Значение по умолчанию:** 1

**LCD**

**Функция:** Переворот изображения на ЖКИ

**Доступные Значения:** NOR/INV (Нормальный/Инверсный)

**Значение по умолчанию:** NOR (Нормальный)

Эта функция позволяет выводить информацию на ЖКИ в перевернутом виде для лучшей читаемости, когда радиостанция находится на ремне.

**IMIC**

**Функция:** Вкл/Выкл Внутреннего Микрофона

**Доступные Значения:** on/oFF (Вкл/Выкл)

**Значение по умолчанию:** oFF (Выкл)

При подключении к радиостанции внешней Авиационной Гарнитурой (используя кабель СТ-60) или дополнительного микрофона-громкоговорителя МН-44А4В, установка этого параметра «oFF», позволяет отключить внутренний микрофон радиостанции. Если гарнитура или внешний микрофон не подключены к разъему MIC/EAR, встроенный микрофон активизируется вне зависимости от конфигурации Меню.

**ДОПОЛНИТЕЛЬНЫЕ ПРИНАДЛЕЖНОСТИ**

<b>FNB-V57</b>	Ni-Cd аккумулятор (7.2В, 1100мАч)
<b>FBA-25</b>	Кейс для 6 алкалиновых батарей
<b>NC-73</b>	Настольное быстрое зарядное устройство
<b>VAC-400</b>	Настольное быстрое зарядное устройство
<b>E-DC-5B</b>	Адаптер питания от прикуривателя автомобиля с фильтром
<b>MH-44A4B</b>	Ручной коммуникатор